

使用說明書／保證書

非常感謝您購買此產品。
此產品適用於出生後1個月～36個月，
體重15公斤以下的嬰幼兒。

※本說明書所敘述的出生後1個月，指的是母親懷孕37周以上，出生時體重超過2.5公斤以上，出生超過1個月的嬰幼兒。

使用前請詳細閱讀本說明書並正確地使用。請勿使用本說明書內容以外的方法操作本產品。不僅無法充分發揮本產品的功能也十分的危險。使用後請妥善保存此書。

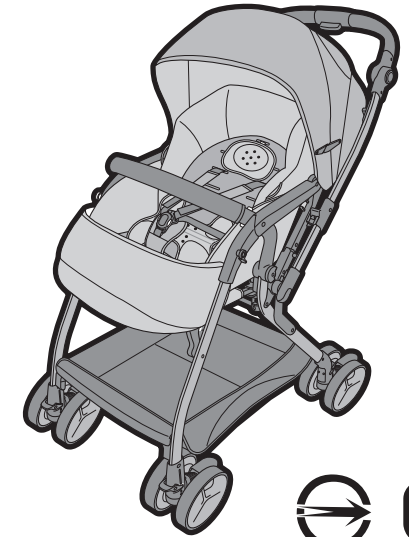

目錄

使用前

使用前的注意事項.....	1
給保護者的建議／SG基準／本說明書的標示	
使用上請注意.....	2~4
警告／注意	
製品取出時.....	5
製品特徵	
各部位名稱.....	6

嬰幼兒手推車的使用方法

嬰幼兒手推車的開啟方法.....	7
兩對面切換手把的使用方法（Auto四輪的使用方法）.....	9
手動車輪固定器的使用方法.....	12
車輪煞車器的使用方法.....	12
可調角度型手把的使用方法.....	13
按鈕式開放型扶手的開啟方法.....	13
雙腳支撐架的使用方法.....	14
足部守護墊的使用方法.....	14
守護墊類的安裝方法.....	15
磁吸式扣環的使用方法.....	16

讓嬰幼兒乘坐手推車的方法.....	17
安全肩帶高度的調整方法.....	19
多段式平躺調節器的使用方法.....	20
遮陽篷的使用方法.....	21
置物籃的使用方法.....	22
透氣舒壓守護墊的使用方法.....	22
嬰幼兒手推車的收折方法.....	23

縫製品的拆卸方法

遮陽篷的拆卸方法.....	25
扶手保護套的拆卸方法.....	25
座椅縫製品的拆卸方法.....	26
座椅縫製品的安裝方法.....	28
選購品的安裝方法.....	30

其他

日常簡易保養.....	31~32
保管方法／廢棄方法.....	33
保固與售後服務.....	35
MEMO.....	36
保證書.....	38

進口商

國翔貿易股份有限公司

公司地址：新竹縣竹北市中和街62巷17弄1號6樓

電話：(03)5510131 統一編號：83064248

E-mail：Service@kouh-san.com.tw

總公司

ニューウェルブランズ・ジャパン合同会社

〒108-0023 東京都港区芝浦4-9-25 芝浦スクエアビル

TEL 0570-004-155

NWL0001316323A

使用前的注意事項

給保護者的建議

安全且舒適使用的注意事項

- 請避免連續或長時間使用嬰幼兒手推車。
- 使用時請注意寶寶，以免讓寶寶直接受到陽光照射。
- 請盡可能避開噪音或有大量粉塵的人群。
- 請盡可能避開容易產生震動或衝擊的段差與道路。

SG基準





- 有顯示SG標章的手推車，表示有按照日本製品安全協會的規定，達到以下各項基準。
(此製品為SG基準A車合格品。)

適用範圍	此嬰幼兒手推車限寶寶一人乘坐，提供戶外、購物等一般家庭親子移動上的使用。
車種的形式	A車 出生後一個月* 頸椎尚未發育完成的嬰幼兒，採取平躺姿勢使用的嬰幼兒手推車。
適用年齡	出生後1個月至36個月以內
建議連續使用時間	平躺姿勢：2小時以內 坐立姿勢：1小時以內
平躺角度	150°以上
車輪外徑	115mm以上

※此處所稱出生後1個月，是指懷孕週數37週以上，且出生時之體重滿2.5kg以上，出生後1個月之嬰幼

關於本書的標示

- 「警告」、「注意」、「禁止」等符號是預測您未遵守注意事項的情況下，依據危害、損害的嚴重性來作區分。標示所表示的內容十分重要，請您務必遵守。

標示	標示之內容
 警告	使用方法錯誤時，可能會造成人員死亡或重傷等情形。
 注意	使用方法錯誤時，可能會造成人員受傷、使物品損壞等情形。
禁止	標示之意義
	請勿操作本說明書所禁止的行為。
	使用產品時的便利小建議。

使用上請注意

- 為避免意外事故發生，使用前請務必詳閱使用說明書，並且正確地使用。

警告 使用方法錯誤時，可能會造成人員死亡或重傷等情形。

若未遵守，恐導致寶寶摔落或導致安全帶勒住寶寶頸部，因而窒息。

使用時請勿鬆開磁吸式扣環（安全肩帶、安全腰帶以及立體式股帶）。



請務必正確地扣上磁吸式扣環，並依照寶寶體型調整長度。

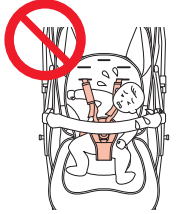

因恐寶寶有不慎掉落的危險。

請勿讓寶寶站立於嬰幼兒手推車上。



在坡道等地方，嬰幼兒手推車因恐自行滑動、翻覆。

當寶寶乘坐時或離座時，請務必將車輪煞車器左右兩邊同時鎖上，並確認嬰幼兒手推車不會滑動。



安全腰帶若有鬆脫，因恐寶寶站起來並且不慎造成跌倒或掉落等危險發生。

即使已扣上磁吸式扣環，家長的視線仍然請勿離開寶寶。



當寶寶乘坐或置放物品時，請勿過度相信煞車器。因路面狀態、構造功能及耐久性等不同，因此煞車器未必能絕對煞住嬰幼兒手推車。



各可動關節部位因恐有夾傷寶寶手腳、車體撞擊寶寶或使用人本人等情況發生。

當您折疊收納嬰幼兒手推車時，請勿讓寶寶靠近。



即使鎖上煞車器，也請勿讓寶寶離開您的視線範圍，獨留於手推車內。



〈接下一頁〉

警告 使用方法錯誤時，可能會造成人員死亡或重傷等情形。

因恐嬰幼兒手推車翻覆，而使寶寶摔落受傷之虞。

請勿讓兩名寶寶同時乘坐或搭乘於坐墊以外的地方。



請勿在樓梯、手扶梯等有高低落差的地方使用。



雙向手把切換拉柄切換至手推車的「背對寶寶」或「面對寶寶」時，請確認雙向手把切換拉柄已扣上左右卡榫，並將手把上下動一動，確認已扣上卡榫。

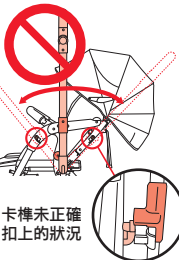

嬰幼兒手推車因恐受到路面影響使得車內的溫度變高，導致寶寶身體受到傷害的危險。

高溫或日照強烈時，請勿長時間使用。



因恐失去平衡、看不到路面情況，而有導致摔倒之虞。

當寶寶乘坐時，請勿直接將嬰幼兒手推車提起懸空。



因恐嬰幼兒手推車收折時，而使寶寶有摔落、夾傷之虞。

使用嬰幼兒手推車前，請確認左右開關鎖扣是否完全扣住。



使用嬰幼兒手推車之前，請務必確認安全控制鎖是否完全扣住。



因恐嬰幼兒手推車翻覆，而使寶寶摔落受傷之虞。

當寶寶乘坐時，請勿在置物籃以外的地方放置物品，勿在手把懸吊物品。此外，請勿倚靠在手把上。



當使用嬰幼兒手推車時，請勿過度施力。



因恐嬰幼兒手推車的車輪掉落於路面上的溝內，而使得嬰幼兒手推車失去平衡並且不慎造成寶寶及使用者受傷等危險發生。

當遇到有格子狀排水溝蓋的道路且必要通過的情況下，請先確認嬰幼兒手推車的車輪寬度是否適合。如果適合，請慢慢且仔細地推行嬰幼兒手推車。



前輪卡住時，請一手握著手把以及一手握著前腳管，提高前車輪。請勿將整台嬰幼兒手推車舉高。



警告 使用方法錯誤時，可能會造成人員死亡或重傷等情形。

因恐導致嬰幼兒手推車破損，使得寶寶或使用者受傷之虞。

- 請勿讓兒童操作嬰幼兒手推車。
- 當寶寶乘坐時，請務必讓寶寶的股間對準立體式股帶的位置。否則因恐使得嬰幼兒手推車往後翻覆之虞。
- 本公司維修人員外，請勿自行分解、安裝或改造。
- 請勿在座椅縫製品拆下的狀態下使用本產品。

- 請勿在猛力撞擊或掉落後使用。
- 請勿當成兒童玩具使用。
- 在電車等場所使用時，請勿強行上下車，嬰幼兒手推車可能未被感應到，造成被電車的自動門夾住，因恐造成寶寶受傷之虞。

注意 使用方法錯誤時，可能會造成人員受傷、使物品損壞等情形。

- 請務必定期檢查與保養。
- 使用前，請先確認嬰幼兒手推車主體與座椅縫製品已正確安裝完成。
- 請適時替可動關節部位上油，並務必使用塑膠製品用的潤滑油。
- 長時間未使用的嬰幼兒手推車時，請務必進行檢查或保養後再使用。
- 即使是空車，也請勿將嬰幼兒手推車放置於斜坡上或鄰近車道的人行道等危險場所。
- 請勿在螺絲或螺帽鬆動的狀態下使用。
- 請勿將兩輛手推車併在一起使用。
- 請勿將前輪呈高舉狀態行走。因恐造成後部框架彎曲變形或斷裂。
- 當寶寶乘坐於嬰幼兒手推車並且在行進中時，為了寶寶的安全，請以一般的步行速度行進（時速約4公里左右的時速）。
- 請勿將嬰幼兒手推車推至沙地或泥濘處。
(關節轉折處易因沙粒進入導致開關收納困難。)
- 框架處沾染沙粒或泥土時請勿置之不理。
(關節滑動處易因沙粒進入導致開關收納困難。)
- 請勿碰觸座椅底部的座椅懸掛吸震系統(彈簧部分)，避免造成損壞的情形。
- 嬰幼兒手推車是為了讓寶寶乘坐。為了避免造成損壞，請勿加裝任何市售零件。
- 請勿在置物籃放入重量5kg以上的物品。
- 家長、照護者請勿倚靠在嬰幼兒手推車上。

- 請勿用來搬運物品等。
- 本產品僅限於嬰幼兒乘坐。
- 請勿做出其他可能導致嬰幼兒手推車故障之行為。
- 請勿在公車上使用。
本產品之設計，並非以公車上使用為目的。若在公車上使用本產品，因恐轉彎、緊急煞車等原因，而有發生翻覆或意外事故之虞。
- 電車上使用的注意事項。
本產品之設計，並非以電車上使用為目的。於電車中使用本產品，恐因轉彎或緊急煞車等情況而有翻覆之虞，因此請務必使用煞車器，並盡充分之注意，若發生意外，責任由使用者自行承擔。
- 請勿在積雪處或是結霜的路面上使用。
- 風勢強勁時，請勿使用。
- 打雷時，請勿使用。
- 由於易導致嬰幼兒手推車車內溫度變高，故請勿在室內、靠近火源處或高溫場所等地方使用遮雨罩。
- 由於易造成塑膠部分變形而無法維持其原有功能，故請勿放置靠近火源處或炎夏高溫車內。

請勿勉強越過高低落差的地面。以免造成損壞或故障。
(越過高低落差地面的方法)

面對面的場合使用下，腳踩在手推車的腳踏板上，將手把向下輕壓，讓手推車越過段差處。



背面的場合使用下，將手把向下輕壓，同時抬起安全扶手，讓手推車越過段差處。



製品取出時

- 製品取出時，請務必進行各部位檢查工作。
- 部品有缺少、弄錯或者破損時，請與經銷商或者進口商連絡。（請參閱封底）

主體

- 從箱子裡取出時，本產品處於折疊狀態。
- 嬰幼兒手推車的打開方式，請參閱P7。

〈製品取出時〉

- 車輪煞車器處於鎖定的狀態。
- 手動車輪固定器、車輪煞車器的解除鎖定方法，請參閱P12。

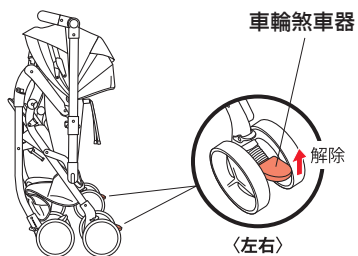

注意

- 使用前，請先解除鎖定狀態。（請參閱P12）

附屬品



預防呼吸道閉塞型
保護頭墊



腰部・臀部守護墊



足部守護墊
(安裝於本體上)



使用說明書/保證書
(本書)

警告

- 請勿將產品包裝箱、捆包材料、塑膠袋放置於寶寶伸手可及之處。否則恐導致寶寶將其套在頭上而窒息。

〈製品的特徵〉

- 手把是背對、正對兩用型。
- 前後收折方式。
- 車體在折疊狀態可自行站立。
- 框架使用的是輕量鋁管。

各部位名稱

〈磁吸式扣環〉

- 磁吸式扣環為安全肩帶、安全腰帶、立體式股帶的總稱。

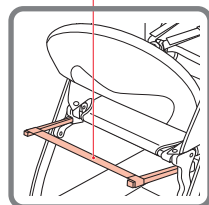
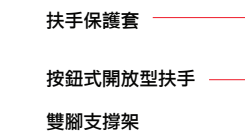
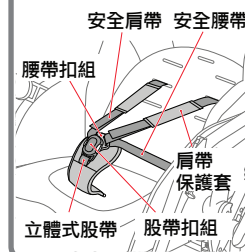

〈靠背背面〉

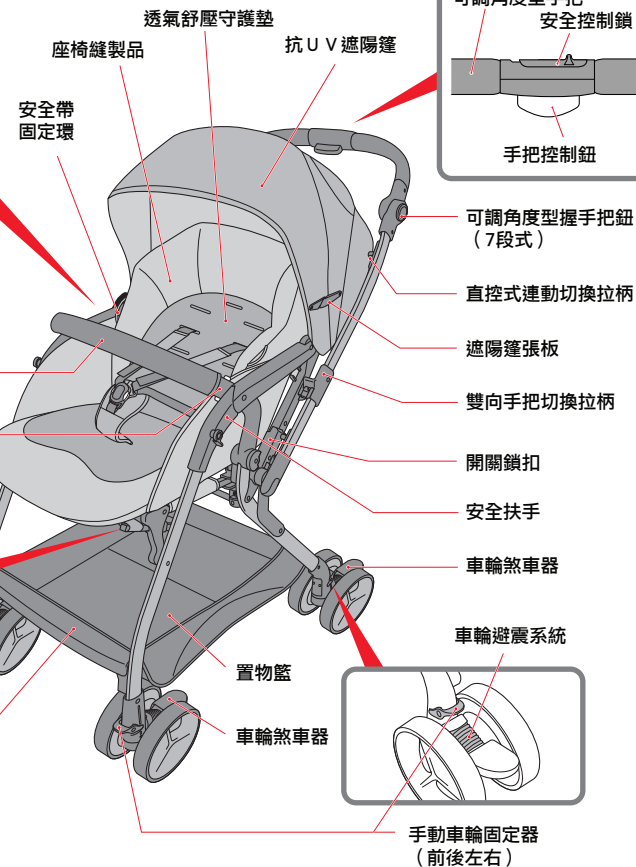
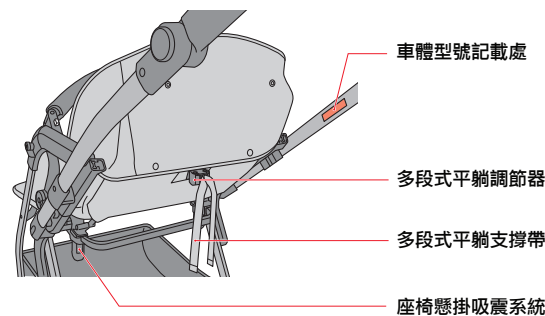

嬰幼兒手推車的開啟方法

警告

- 當寶寶碰觸手推車或靠近手推車時，請勿收折或開啟車體。因恐可動關節部位夾到寶寶手指、手腳或者嬰幼兒手推車碰撞寶寶身體而使寶寶有受傷之虞。
- 請勿讓兒童操作嬰幼兒手推車。因恐導致跌倒或意外事故發生等危險。

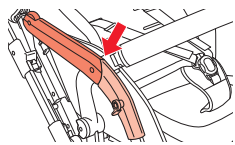

小叮嚀

因捆包裝箱的關係，初次使用可能無法順利開啟的情況發生。請重複操作2~3次後再進行開啟。

1 打開之前

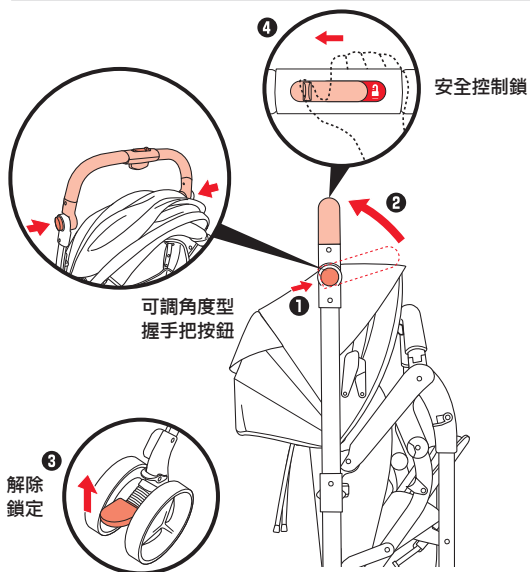

- 1 兩手壓下可調角度型握手把按鈕。
- 2 向上豎起手把。(請參閱P12)
- 3 請先將車輪煞車器解除鎖定。
- 4 將安全控制鎖往左橫推，解除鎖定。
(顯示出紅色部分)

· 本嬰幼兒手推車有兩種開啟方法。

2 雙手打開操作法

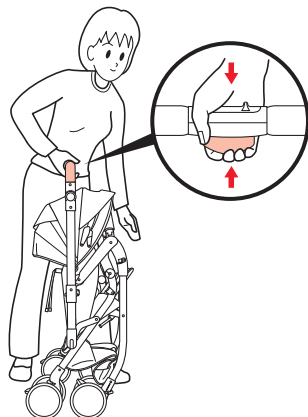

- 5 施力於手把中央部位，將手把控制鈕向上押。

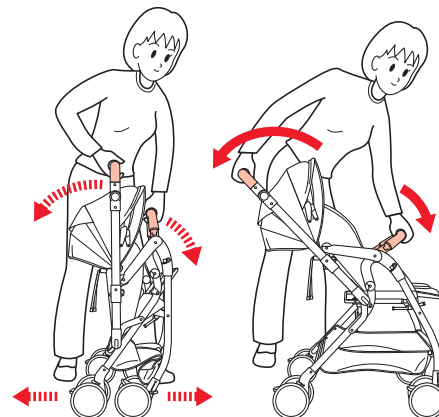

- 6 繼續握著，用另一隻手握住開放型扶手，往外打開車體。

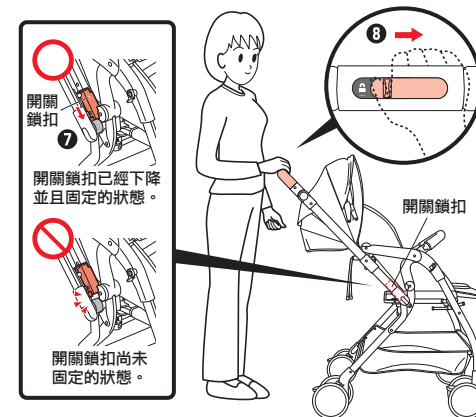

- 7 請先確認開關鎖扣已完全降到底。
- 8 鎖上安全控制鎖。
(顯示出藍色部分)

警告 · 使用之前，請先確認開關鎖扣已完全降到底。否則恐導致嬰幼兒手推車收折，而使寶寶有摔落、夾傷之虞。

2 單手打開操作法

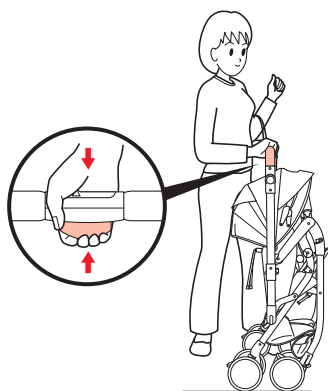

- 5 施力於手把中央部位，將手把控制鈕向上押。

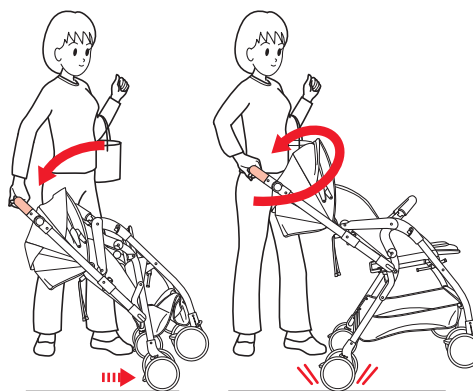

- 6 繼續握著，車體往後傾，把手向前推出後拉回打開車體。

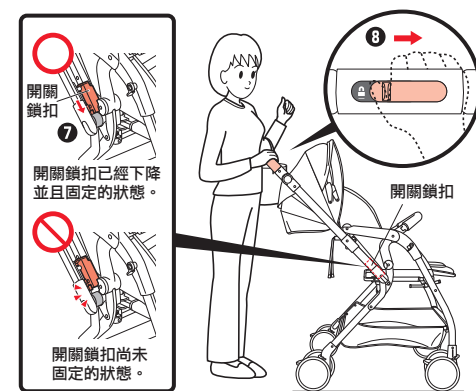

- 7 請先確認開關鎖扣已完全降到底。
- 8 鎖上安全控制鎖。
(顯示出藍色部分)

嬰幼兒手推車的使用方法

嬰幼兒手推車的使用方法

兩對面切換手把的使用方法 (Auto 四輪的使用方法)

四輪自動定位導向系統 (Auto 四輪) 切換鎖定功能

- 本產品可將雙向手把切換拉柄切換至手推車的背面或對面。
- 無論手把在嬰幼兒手推車的背面或對面狀態下，當切換雙向手把切換拉柄之後，後車輪會自動上鎖。靠近推車者位置的車輪 (後輪) 即自動地鎖上，而行進方向前側 (前輪) 的車輪即解除鎖定 (Free)。行進方向前側 (前輪) 的車輪解除鎖定後，即可靈活地轉換方向。

背面 (站在寶寶後方的位置)

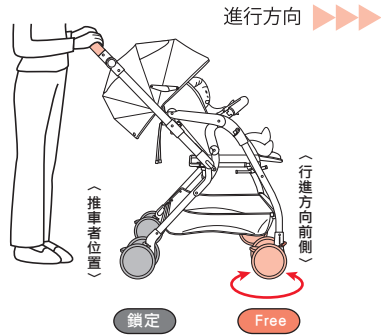

對面 (站在面對著寶寶的位置)

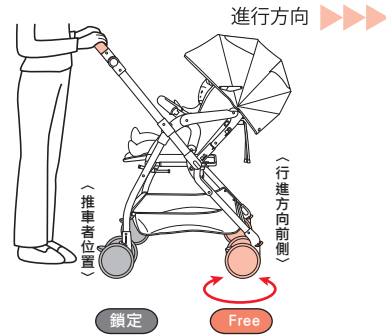

1 準備切換手把的確認



- 進行切換手把時，請務必解除行進方向前側的手動車輪固定器 (左右)。若未解除的話，推車者位置的車輪即不會自動鎖上，因恐有使嬰幼兒手推車翻覆，使寶寶摔落之虞。
- 請勿在嬰幼兒手推車未完全開啟的狀態下切換手把。
- 未依行進的方向往前推行 (意即向後反推)，可能形成車輪內八或外八之現象，此屬於結構正常狀態，並非車輪品質不良。

背對寶寶

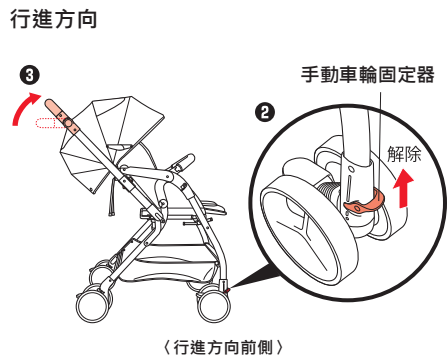

面對寶寶

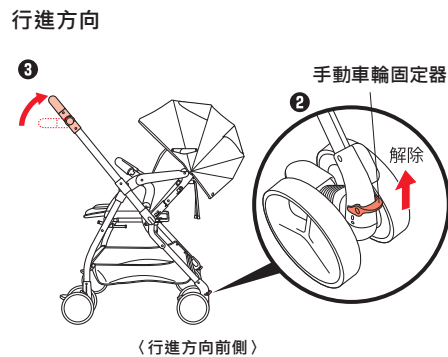

- 1 手把從背面切換到前面時，請確認嬰幼兒手推車已完全展開。(請參閱P8)
- 2 請確認行進方向前側的手動車輪固定器已經解除鎖定。(左右)
- 3 將可調角度型握手把立起與圖片相同角度。(請參閱P13)

2 手把由背面切換至面對面時

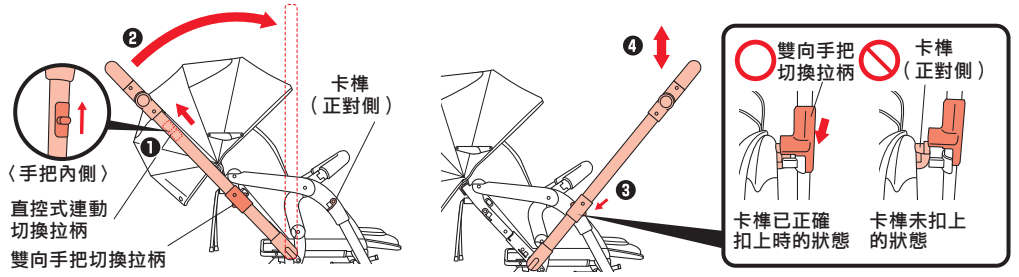

- 1 一邊將雙向手把切換拉柄 (左右) 往上拉，
- 2 一邊切換手把的方向。
- 3 雙向手把切換拉柄扣上卡榫。(左右)
- 4 將手把上下動一動，確認已扣上卡榫。

· 本插圖以背面切換到面對面的手柄轉換為示範，但在面對面切換時請執行相同的步驟並檢查鎖定。



- 切換手把時，注意避免夾到寶寶的手指或手腳。
- 請勿在坡道切換手把。嬰幼兒手推車可能會意外滑動、翻覆，而使寶寶摔落。
- 請務必在嬰幼兒手推車停止的狀態下切換手把。
- 將手把由「背面切換至面對面」、或由「面對面切換至背面」後，請確認左右側的雙向手把切換拉柄已確實扣上卡榫，並上下晃動手把，以確認處於鎖定狀態。因恐嬰幼兒手推車翻覆。
- 請勿將行李掛在手把上。行李可能會碰到直控式連動切換拉柄並導致故障。

3 鎖定在推車者位置的車輪

背對寶寶

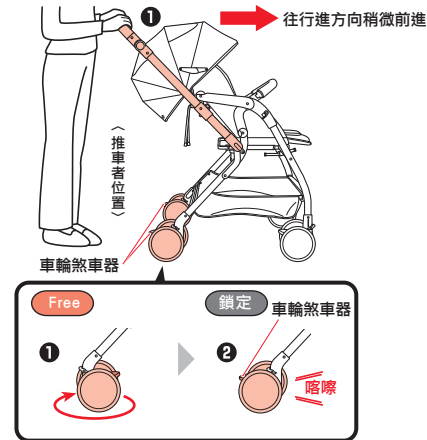

面對寶寶

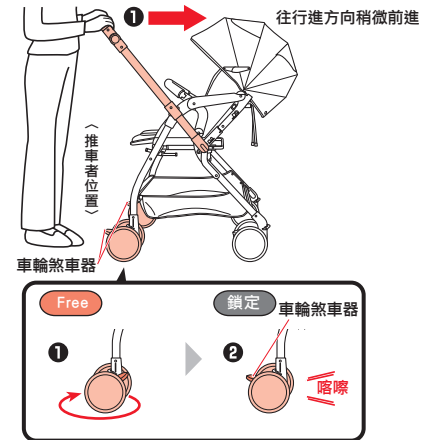

- 1 將嬰幼兒手推車往行進方向稍微前進，使得靠近推車者位置的左右車輪鎖上。
- 2 確認推車者位置的車輪有「喀嗒」聲。
· 手把在切換中或切換之後，因為所有的車輪都處於未鎖上的狀態，因此務必像上述一樣，使靠近推車者位置的車輪朝向推車者，並且確認已確實鎖上。

(下一頁繼續)

兩對面切換手把的使用方法 (接續)

手動車輪固定器的錯誤使用方法

- 靠近推車者位置的車輪朝內側，是不正確的使用。
當手動車輪固定器沒有解除的狀況下，切換兩對面切換手把時會發生這種情況。

背對寶寶

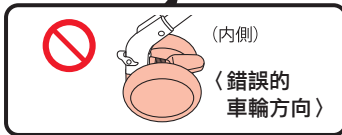
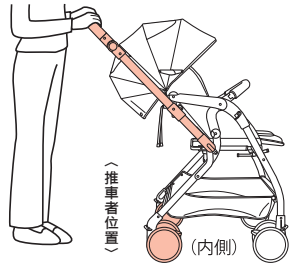

面對寶寶

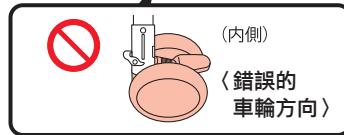
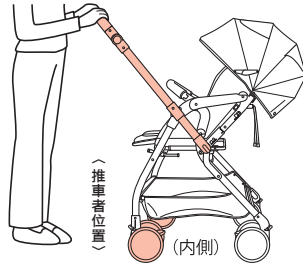

推車者位置的左右車輪朝內鎖上時，請解除前後左右的手動迴轉固定器之後，再進行操作手把切換的動作。正確的車輪方向請參閱P10。

嬰幼兒手推車要往後方移動時

- 由於自動四輪嬰幼兒手推車的車輪結構，向後移動時可能發生難以操作車輪的狀況。如果您必須將嬰幼兒手推車向後移動（例如下下電梯或電車），請執行以下操作。

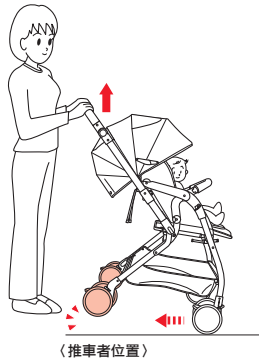

- 建議輕微的提起推車的手把讓靠近推車者位置的車輪輕微離開地面後再移動車身。

切換可調角度型手把時的注意事項

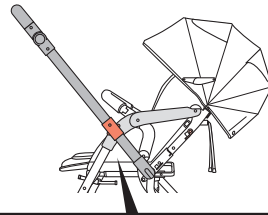

〈錯誤的切換方式〉
在可調角度型手把朝卡桿外側傾斜的狀態下進行切換。

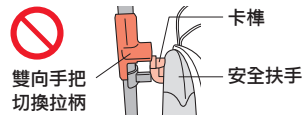

- 若在針對可調角度型手把左右其中一側施加過大力道的狀態下切換可調角度型手把，雙向手把切換拉柄可能無法發揮鎖定效果。轉動切換時，請使車體（安全扶手）與可調角度型手把平行。

手動車輪固定器的使用方法

- 行進方向前側的車輪可以使用手動鎖定。
- 在凸凹不平、坡道、傾斜地面等場所行進時，暫時先將行進方向前側（左右2處）的車輪鎖上，這樣能使手推車比較好推。
- 正常的使用狀況下，請將手動車輪固定器解除鎖定再使用。

背對寶寶

行進方向 → → →

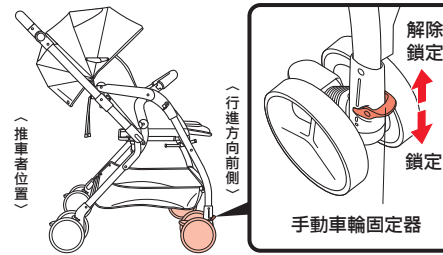

面對寶寶

行進方向 → → →

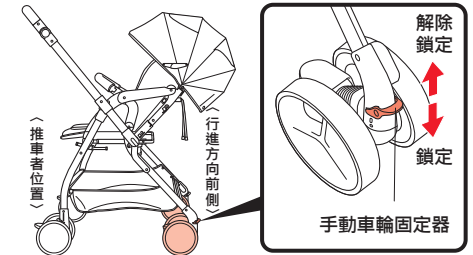

- 將行進方向前側的手動車輪固定器往下扳，鎖定車輪。（左右）
- 將行進方向前側的手動車輪固定器往上扳，解除鎖定狀態。（左右）

建議 推車者位置的車輪會透過Auto四輪的切換功能自動鎖定。無法再使用手動車輪固定器進行鎖定。

車輪煞車器的使用方法

- 警告** 當寶寶乘坐時或離座時，務必將左右煞車器都鎖上。
- 當寶寶乘坐在手推車上時，請勿過度相信煞車器。因路面狀態、構造功能及耐久性等不同，因此煞車器未必能絕對停住嬰幼兒手推車。
- 即使鎖上車輪煞車器，當寶寶乘坐在手推車上時，仍然請勿離開寶寶的身邊。

- 注意** 即使寶寶未乘坐在手推車上，當要離開嬰幼兒手推車時，仍然請將左右車輪煞車器都鎖上。

〈車輪煞車鎖定的狀態〉

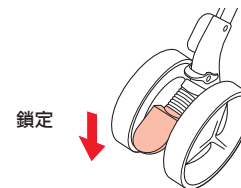

- 將推車者位置的車輪煞車器往下扳，即可鎖上車輪。（左右）
- 將手推車前後動一動，以確認車輪煞車器已鎖上。

〈車輪煞車解除鎖定的狀態〉

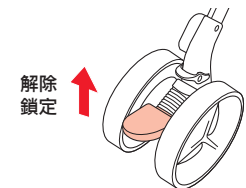

- 將車輪煞車器往上扳，解除鎖定狀態。（左右）

可調角度手把的使用方法

〈如何調整角度〉

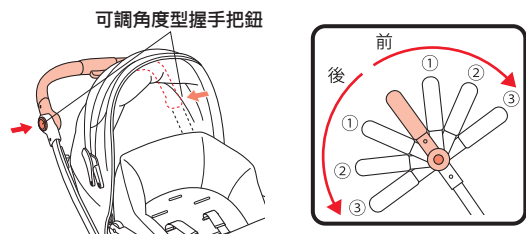

- 1 用雙手邊按住兩側的可調角度型握手把按鈕，邊調整手把的角度。
- 2 在適當的角度放開可調角度型握手把按鈕。

●使用範例

〈推行時〉

- 調整可調角度型握手把的角度來選擇更適合自己的推行高度。

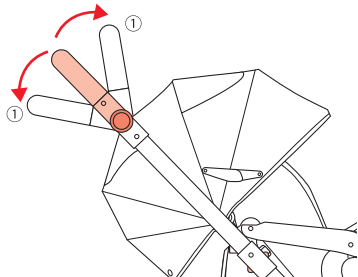

- 推行嬰幼兒手推車時，最建議上圖中①的角度。

〈收納時〉

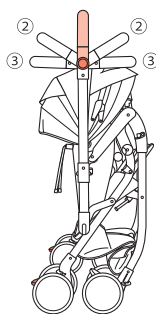

- 收納嬰幼兒手推車時，請調整到角度②或③，會讓收納更完美。

按鈕式開放型扶手的開啟方法



- 扣合扶手時，請注意避免夾到寶寶的手指或腳。
- 請勿打開開放式扶手，將已乘坐寶寶的推車抬起或拉動。

〈開啟方式〉

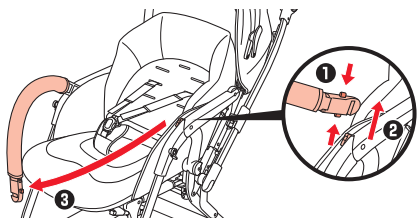

- 1 按住開放型扶手鎖定鈕的上下兩端。
- 2 將開放型扶手往上抽出。
- 3 將開放型扶手往下放。

〈關上方式〉

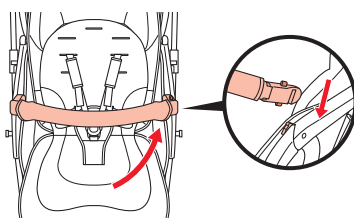

- 將扶手扣上。

雙腳支撐架的使用方法

- 當座椅角度在平躺狀態時，請使用雙腳支撐架。

〈使用雙腳支撐架的狀態〉

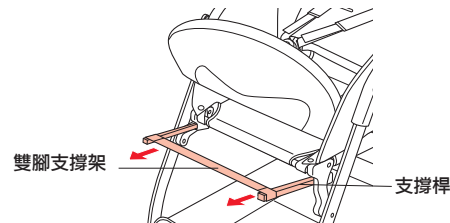

- 拉出座椅（座椅縫製品）下方的支撐桿。（左右）
- 預防支撐桿縮回，請務必拉到最後。

〈不使用雙腳支撐架的狀態〉

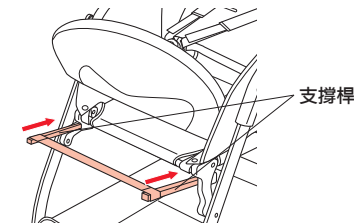

- 向內推動支撐桿，即可收起雙腳支撐架。（左右）

足部守護墊的使用方法

- 用足部守護墊保護寶寶的腳。使用期間約7個月。

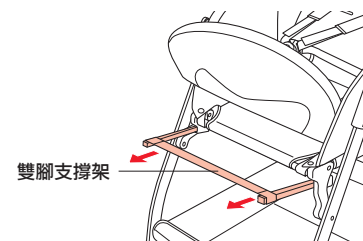

- 1 拉出座椅（座椅縫製品）下方的雙腳支撐架。（左右）

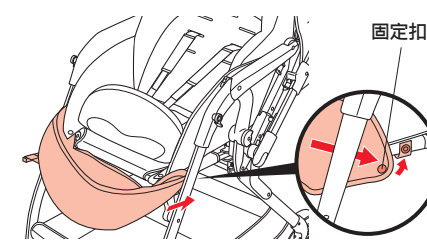

- 2 將足部守護墊插入座椅的側面並扣上固定扣。（左右）

※製品取出時，足部守護墊已經安裝於嬰幼兒手推車上，請拉出雙腳支撐架將足部守護墊整理整齊即可使用。

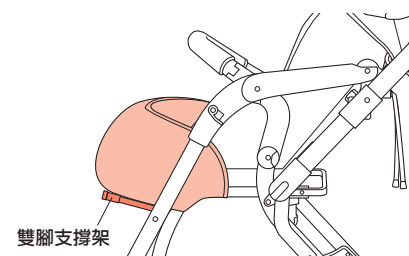

- 3 將足部守護墊放在雙腳支撐架上



安裝足部守護墊的嬰幼兒手推車，還是可以收折。



- 沒有足部守護墊使用時，請務必收納於寶寶接觸不到的地方。否則恐導致寶寶將其套在頭上而窒息。

守護墊類的安裝方法

- 守護墊類在嬰幼兒手推車內，用來輔助寶寶維持適當正確的姿勢。

預防呼吸道閉塞型保護頭墊 寶寶頸部安定前，請務必使用。（約四個月左右）

- 安裝預防呼吸道閉塞型保護頭墊時，請務必將安全肩帶安裝於下段肩帶導孔。最高月齡使用至7個月為止。（請參閱P19「安全肩帶高度的調整方法」）

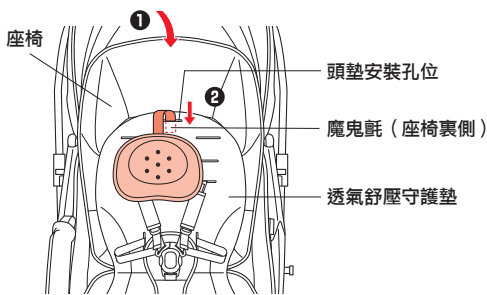

- ① 頭墊安裝適用於平躺狀態下使用。（請參閱P20）
- ② 依照箭頭的方向，把魔鬼氈固定帶穿過透氣舒壓守護墊的頭墊安裝孔位，黏在裏側的魔鬼氈上。

- 安裝前，請將魔鬼氈上的保護布取下。
- 卸除時請以相反步驟進行。

- 建議** · 頭墊不易安裝時，可拆下座椅縫製品的上半部，在可看到座椅裏側的情況下來安裝。（請參閱P26「座椅縫製品的拆卸方法6789」）

〈預防呼吸道閉塞型保護頭墊的安裝位置〉

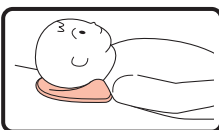

- 安裝時，請讓頭墊下端的鼓起部分在寶寶的頸後。
- ※ 當鼓起部分不適合寶寶的頸後時，請立即拆除。



- 安全肩帶穿在中段、上段的肩帶導孔時，無法使用預防呼吸道閉塞型保護頭墊。寶寶頸部開始安定後，請拆下預防呼吸道閉塞型保護頭墊。

腰部・臀部守護墊（1個月～3歲左右的寶寶可使用。）

- ※ 依寶寶體格的不同，即使是3歲以下的寶寶，仍有可能已不適用腰部・臀部守護墊。當不適用時，請拆下。

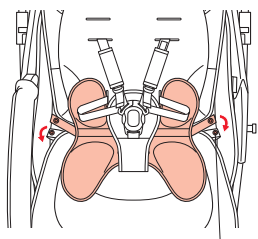

透氣舒壓守護墊的側邊固定扣

- 將腰部・臀部守護墊側邊的固定扣，扣在透氣舒壓守護墊側邊的固定扣上。（左右）

〈關於腰部・臀部守護墊上的位置〉

- 腰部・臀部守護墊上方凸起處是腰部
- 腰部・臀部守護墊下方凸起處是臀部和大腿周圍
- 安裝腰部・臀部守護墊並讓凸起處接觸到寶寶。
- 參考圖像中的上下凸起處支撐著寶寶的骨盆四個點。

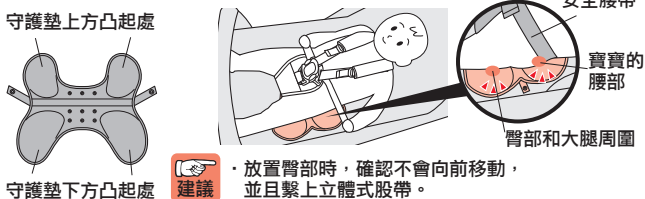

- 建議** · 放置臀部時，確認不會向前移動，並且繫上立體式股帶。

磁吸式扣環使用方法

關於固定扣

- 本產品的磁吸式扣環固定扣（股帶扣組及腰帶扣組）內含磁鐵。



- 固定扣的磁鐵恐影響心律調整器運作。
- 請勿讓使用心律調整器的寶寶乘坐本產品。
- 由心律調整器的使用者操作嬰幼兒手推車時，請勿讓植入心律調整器的部位靠近固定扣。



- 請勿將信用卡等可能受到磁鐵影響的物品放在固定扣附近。
- 請勿在解開磁吸式扣環的狀態下收折或隨意放置嬰幼兒手推車。否則恐導致固定扣損壞，或導致異物附著於固定扣的磁鐵部分而無法確實鎖定。

解開磁吸式扣環

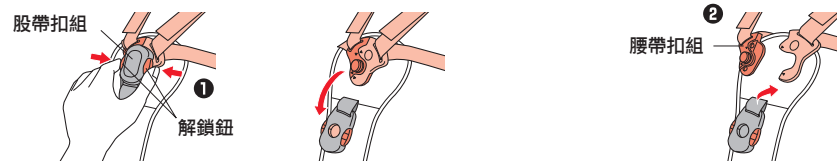

- ① 壓下股帶扣組兩側的解鎖鈕，拔出股帶扣組。

- ② 朝前後方向解開腰帶扣組。

扣上固定扣

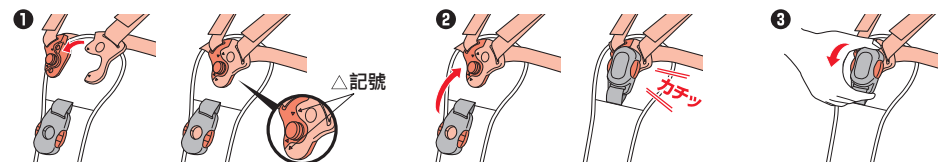

- ① 對準兩個△記號互相朝向彼此的位置後，重疊左右的腰帶扣組。（此時磁鐵會使兩個腰帶扣組互相吸引。）
- ② 將股帶扣組重疊在腰帶扣組上。（此時磁鐵會使兩個扣組互相吸引並發出「喀嚓」聲，完成鎖定。）
- ③ 向外拉股帶扣組，確認是否會脫落。

磁吸式扣環的長度調節

〈拉緊〉

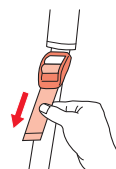

- 拉出安全肩帶的末端來調節長度。

〈調鬆〉

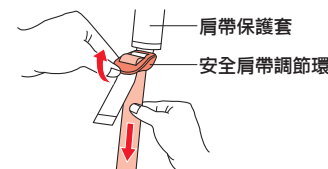

- 用一隻手往上抬起安全肩帶調節環，再用另一隻手拉出安全肩帶。
- 操作安全肩帶調節環前，請先挪開肩帶保護套。

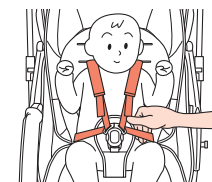

- 安全腰帶的長度，以安全腰與寶寶之間可容納成人4隻手指頭的寬鬆度為適當。

讓嬰幼兒乘坐手推車的方法

1 準備

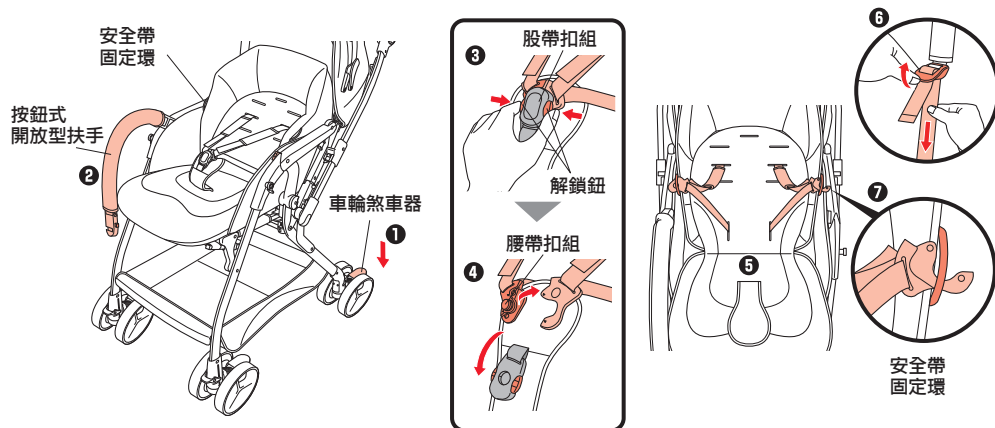

- 鎖上車輪煞車器。
- 打開按鈕式開放型扶手。(請參閱P13)
- 壓下股帶扣組兩側的解鎖鈕，拔出股帶扣組。
- 朝前後方向解開腰帶扣組。
- 將立體式安全股帶向前方展開。
- 鬆開安全帶。(請參閱 P16)
- 將腰帶扣組掛在安全帶固定環上。(左右)

2 乘坐方式

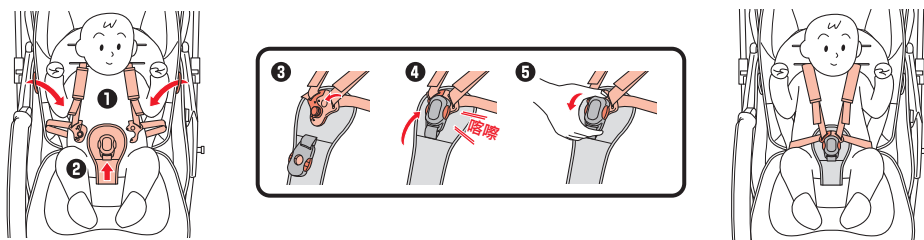

- 先讓寶寶乘坐於嬰幼兒手推車上。
- 讓寶寶的手臂穿過安全肩帶後，將立體式股帶往上拉。
- 對準兩個△記號互相朝向彼此的位置後，重疊左右的腰帶扣組。(此時磁鐵會使兩個腰帶扣組互相吸引。)
- 將股帶扣組重疊在腰帶扣組上。(此時磁鐵會使兩個扣組互相吸引並發出「喀嗒」聲，完成鎖定。)
- 向外拉股帶扣組，確認是否會脫落。



當寶寶乘坐嬰幼兒手推車時，請讓寶寶的胯下對齊立體式股帶。若過度偏向頭側，可能導致嬰幼兒手推車往後方翻覆的情形。

- 扣上固定扣時請特別小心，以免夾住寶寶的手腳或衣服。
- 繫上磁吸式扣環後，應向外拉股帶扣組，確認是否會脫落。若未確實扣上，股帶扣組恐於使用中脫落，導致寶寶摔落、受傷等危險發生。
- 即使已扣上磁吸式扣環，家長的視線仍然請勿離開寶寶。寶寶恐有站起並摔落之虞，或因預料之外的行動而造成意外事故。

3 調節安全帶的確認

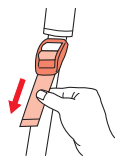

- 拉出安全肩帶的末端來調整磁吸式扣環。(左右)

〈五點式安全帶的確認〉

- 確保安全肩帶和安全腰帶沒有扭曲。
- 安全腰帶的長度，以安全腰與寶寶之間可容納成人4隻手指頭的寬鬆度為適當。
- 繫安全帶時，請確保安全腰帶上的警告標誌在正面。

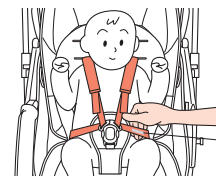

- 請務必正確地扣上磁吸式扣環，並依照寶寶體型調整長度。若未確實安裝，恐導致寶寶摔落，或導致磁吸式扣環勒住寶寶頸部，因而窒息。
- 調整可調式椅背的角度後，應一併調整磁吸式扣環的長度。
- 關上按鈕式開放型扶手時請特別小心，以免夾住寶寶的手指。
- 裝上按鈕式開放型扶手後應再向外拉，確認是否已確實鎖定。
- 請勿在寶寶乘坐時抬起按鈕式開放型扶手。

4 最後

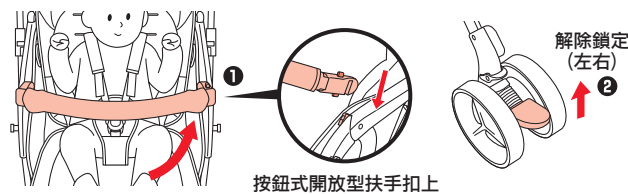

- 關上按鈕式開放型扶手。
- 解除車輪煞車器的鎖定。

讓寶寶下車的方法

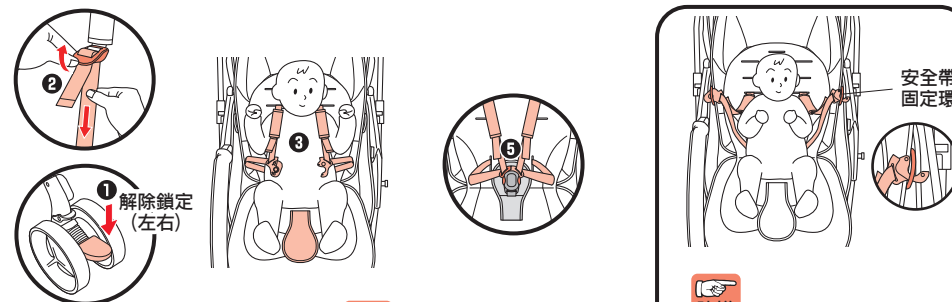

- 鎖上車輪煞車器。(左右)
- 調鬆安全帶。(請參閱 P16)
- 解開磁吸式扣環。(請參閱 P16)
- 抱起寶寶。
- 扣上固定扣。



如果在抱下寶寶前先調鬆磁吸式扣環，不只不會對寶寶的手臂造成負擔，也能讓寶寶在下次乘坐時更為配合。



建議
· 寶寶頸部成熟前，雙手可以懷抱寶寶乘坐於嬰幼兒手推車上。請先將左右兩側的安全帶扣在安全帶固定環上。

安全肩帶高度的調整方法

警告 請依寶寶的成長情況，調整安全肩帶的高度。

〈安全肩帶的位置〉

· 製品從包裝箱取出時，安全肩帶位置設定於下段。

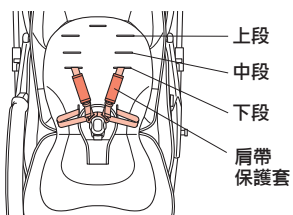

〈安全肩帶的使用標準〉

· 穿過肩膀位置下段的安全肩帶導孔。



· 請確認安全肩帶沒有扭結的情況。

· 安全肩帶的位置，請依以下3段標準進行調整。

月齡（體格）的標準	安全肩帶導孔的位置
18個月～36個月	上段
7個月～18個月	中段
1個月～7個月	下段

※上列標示僅為參考值，實際狀況因人而異。

安全肩帶的高度調整方法

- 調鬆安全帶。（請參閱P16）
- 拆下肩帶保護套。
- 解開靠背側邊（左右）及後側（2處）的固定扣，掀開座椅靠背縫製品。（請參閱P26）

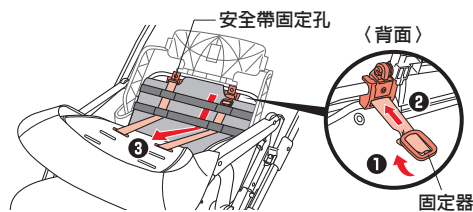

- 1 扭轉安全肩帶的固定器。
- 2 從安全帶固定孔拉出安全肩帶。（左右）
- 3 從座墊縫製品和透氣舒壓守護墊的安全肩帶導孔拉出固定器。

- 4 穿過欲使用之安全肩帶高度的安全肩帶導孔。

〈使用下段導孔時〉

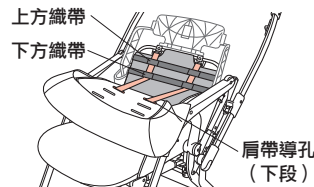

- 穿過上、下方織帶與肩帶導孔（下段）。

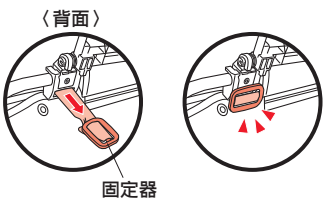

〈使用中段導孔時〉

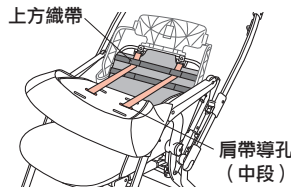

- 穿過上方織帶與肩帶導孔（中段）。

〈使用上段導孔時〉

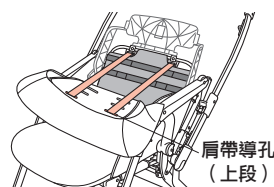

- 直接穿過肩帶導孔（上段）。

- 5 將安全肩帶固定器穿過固定孔後加以固定。固定後，請往回拉磁吸式扣環2~3次，確認是否會脫落。
 - 將座墊縫製品套在靠背後，扣上靠背後側（2處）、側邊（左右）的固定扣。（請參閱P30）
 - 將肩帶保護套移回原位。
 - 調緊磁吸式扣環。（請參閱P16）

多段式平躺調節器的使用方法

- 多段式平躺調節器的主要機能為支撐寶寶維持在舒適的姿勢。
- 靠背平躺的狀態是為了讓寶寶乘坐時也能夠平躺而設計。
- 靠背平躺時，頭枕即立起。

〈座椅的角度標準〉

月齡（體格）的標準	座椅的角度位置
1個月～頸椎成熟	平躺
頸椎成熟～可獨立坐立	平躺～半躺（中間位置）
可獨立坐立	平躺～坐立姿勢

靠背倒下時

- 放鬆安全肩帶。（請參閱P16）

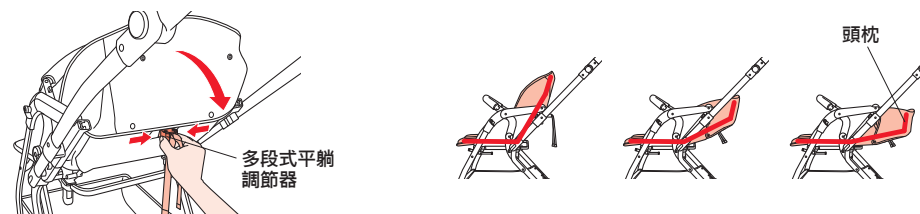

- 押住多段式平躺調節器兩側，將座椅靠背往下躺。
- 調整安全肩帶、安全腰帶、立體式股帶的適當長度。（請參閱P16）



· 在寶寶乘坐的狀態下，若要将靠背倒下時，請先鬆開安全肩帶。
· 座椅靠背調整完成後，接著調整安全肩帶、安全腰帶的長度。
· 安全肩帶、安全腰帶過鬆的話，即使繫上安全帶，寶寶仍然可能站起來，而使得寶寶有摔落之虞。



· 請勿一邊推著嬰幼兒手推車，一邊調整座椅靠背角度。
· 在寶寶乘坐的狀態下，若要将靠背倒下時，請確實扶住寶寶。
· 無法獨立坐立的寶寶，請使用座椅靠背平躺的方式。



· 可獨立坐立的寶寶，將頭置於頭枕的位置時，若將座椅靠背倒下，寶寶的姿勢將會變得不自然，因此請將座椅靠背角度調整在頭枕不會立起的位置。



靠背立起時

- 請在寶寶不完全倚靠靠背支撐的狀態下，單手握住多段式平躺調整帶並且往上拉即可將座椅靠背立起。

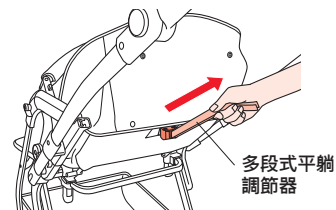

· 當寶寶完全倚靠靠背支撐的狀態時，請勿豎起座椅靠背。
· 當寶寶不完全倚靠靠背支撐的狀態時，也可將多段式平躺調整帶往左右拉。

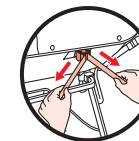

遮陽篷的使用方法



- 請在寶寶未接觸遮陽篷的狀態下，開啟或收起遮陽篷。否則可動關節部位可能會夾到寶寶的手指或手。

打開方法

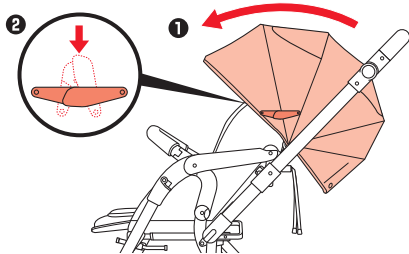

- 1 將遮陽篷往前展開。
- 2 押下遮陽篷張板。(左右)

收起方法

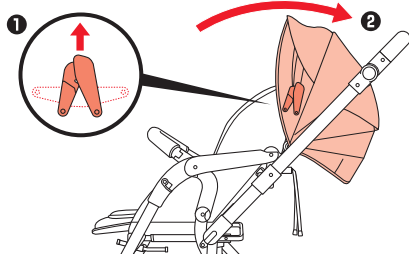

- 1 將遮陽篷張板往上折。(左右)
- 2 將遮陽篷往後收起。

遮陽篷的調整方式

- 當靠背傾斜或有光線照射時，可以調整遮陽篷的角度。

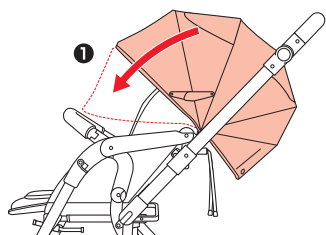

- 1 在遮陽篷展開時，將其向前拉並停在所需的位置。(左右)

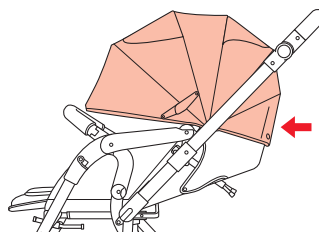

- 2 將遮陽篷後側裏面的固定扣扣在靠背背面的固定扣上。(左右)

天窗的打開方式

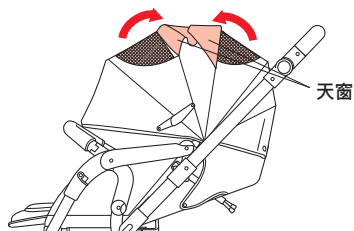

- 天窗開啟時，可透過天窗看到寶寶的狀況。

置物籃的使用方式



- 請勿將形狀銳利的物品置於置物籃內。否則可能會破壞置物籃。
- 請勿放置重量5kg以上的物品。
- 收折嬰幼兒手推車之前，請先將物品取出。
- 請勿將貴重物品放置於置物籃內。

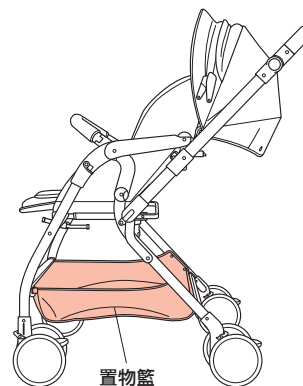

- 請由置物籃上方收納物品。



- 放置物品時，請儘量使物品的重量平均分散於置物籃底。

透氣舒壓守護墊

- 透氣舒壓守護墊為雙面都可以的保護墊，請根據使用喜好選擇。

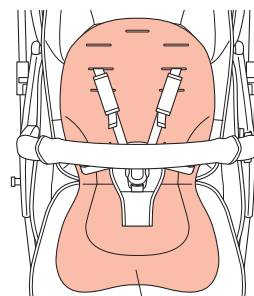

透氣舒壓守護墊

- 關於拆卸透氣舒壓守護墊，請參閱P26~27「座椅縫製品的拆卸方法」。
- 關於安裝透氣舒壓守護墊，請參閱P28~30「座椅縫製品的安裝方法」。

- 請務必安裝透氣舒壓守護墊才能使用嬰幼兒手推車，勿在拆下透氣舒壓守護墊的情況下使用。

嬰幼兒手推車的收折方法



· 當寶寶碰觸手推車或者靠近手推車時，請勿收折或開啟車體。因恐可動關節部位夾到寶寶手指、手腳，或嬰幼兒手推車碰撞寶寶身體，而使得寶寶有受傷之虞。
· 請勿讓兒童操作嬰幼兒手推車。因恐造成翻覆、意外事物，而有受傷之虞。



· 請先將安全肩帶、安全腰帶插入安全股帶扣後，再收折嬰幼兒手推車。否則恐有使股帶扣組破損之虞。

· 嬰幼兒手推車收折的狀態下，請勿將直控式連動切換拉柄以及雙向手把切換拉柄向上拉。雙向手把切換拉柄若為未鎖定的狀態下，嬰幼兒手推車有無法開啟的可能。

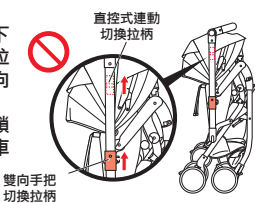

小叮嚀

· 因插包裝箱的關係，剛開始使用可能有不易收開的情況。請重複操作2~3次。

1 收折之前

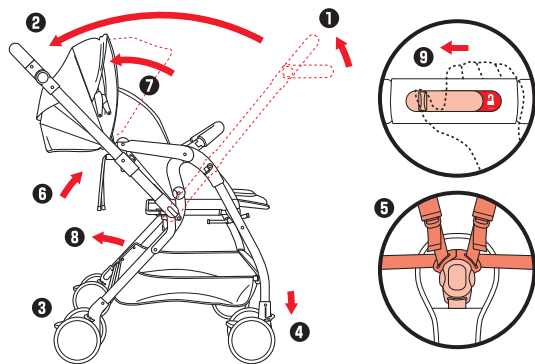

- ① 豎直可調角度型手把。(請參閱P13)
- ② 將手把切換至背對寶寶的方向。(請參閱P9、10)
- ③ 請稍微往前進，確認推車者方向的車輪已自動鎖上。(請參閱P10)
- ④ 將前側左右兩邊的手動車輪固定器鎖上。(請參閱P12)
- ⑤ 扣上固定扣。(請參閱P16)
- ⑥ 豎直座椅靠背。(請參閱P20)
- ⑦ 收起遮陽蓬。(請參閱P21)
- ⑧ 將置物籃內的物品取出。
- ⑨ 解除安全控制鎖。(顯示為紅色)



· 使用嬰幼兒手推車時，請解除行進方向前側的左右手動車輪鎖定。

· 本嬰幼兒手推車有兩種收折方法。

2 雙手收折操作法

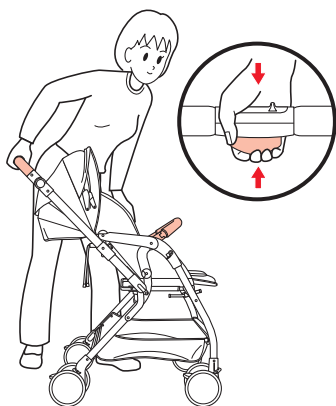

⑩ 將手把控制鈕握到底，解除開關鎖扣。

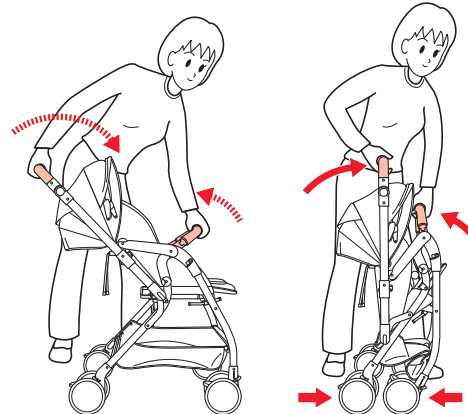

⑪ 繼續握著，用另一隻手握住開放型扶手，往內收折。

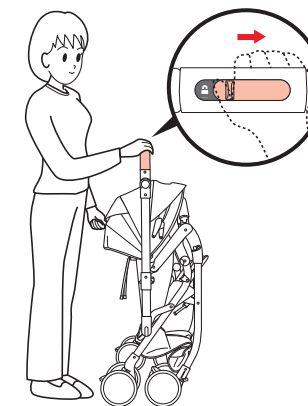

⑫ 鎖上安全控制鎖。(顯示為藍色)



· 收折後，將手把往下彎並且能使手把變低，收納更為方便。

2 單手收折操作法

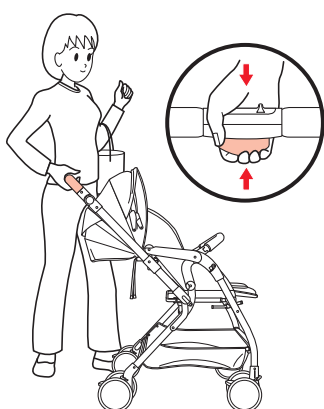

⑩ 將手把控制鈕握到底，解除開關鎖扣。

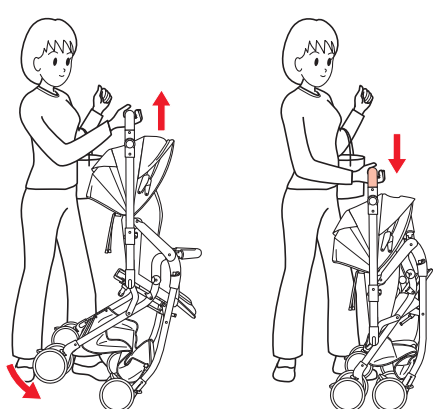

⑪ 繼續握著，將手把往上舉，然後再將手把往下壓之後，收折車體。

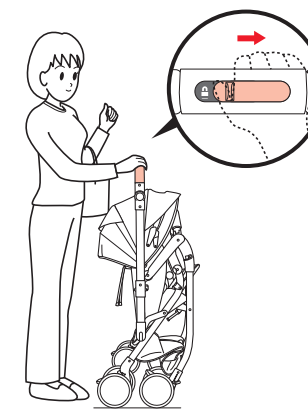

⑫ 鎖上安全控制鎖。(顯示為藍色)

遮陽篷的拆卸方法

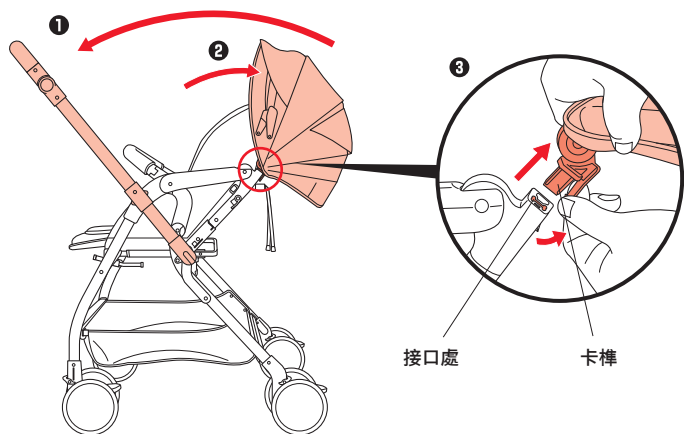

- 1 將手把切換至面對寶寶。(請參閱P9、10)
- 2 收起遮陽篷。(請參閱P21)
- 3 拉起左右兩邊卡榫下側的突起處向後輕扳即可自接口處拔出。(左右)

扶手保護套的拆卸方法

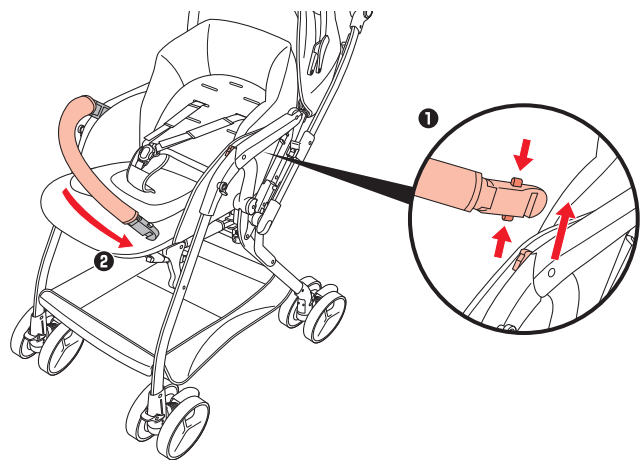

- 1 打開開放型扶手。(請參閱P13)
- 2 取出扶手保護套。

座椅縫製品的拆卸方法



· 請勿讓寶寶乘坐在已取下座椅縫製品的手推車上，因恐發生手推車損壞等意想不到的事故發生。

- 小叮嚀**
- 拆卸及安裝座椅縫製品時，請特別注意可能會傷害指甲。
 - 若有安裝預防呼吸道閉塞型保護頭墊、腰部、臀部守護墊，請先取下。

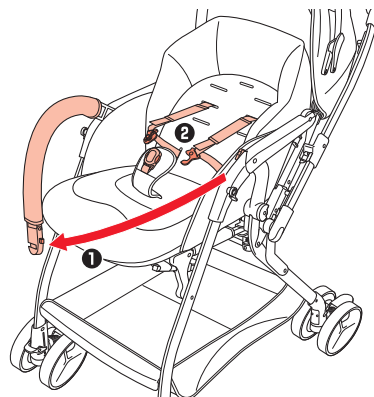

- 1 打開按鈕式開放型扶手。(請參閱P13)
- 2 解開並調整磁吸式扣環。(請參閱P16)

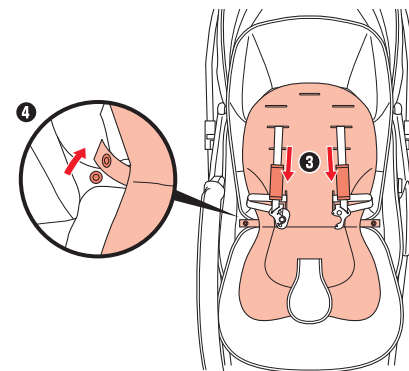

- 3 挪開肩帶保護套。
- 4 解開透氣舒壓守護墊的固定扣(左右)。

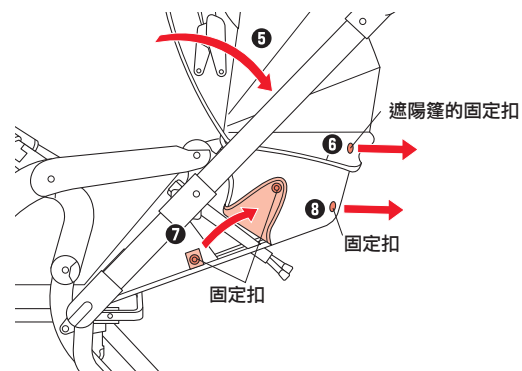

- 5 讓靠背向後倒。(請參閱P20)
- 6 解開靠背背面的遮陽篷固定扣。(左右)
- 7 解開靠背側邊的固定扣。(左右)
- 8 解開靠背後側的固定扣。(2處)

- 9 從靠背將座椅縫製品掀開。

〈繼續下頁〉

座椅縫製品的拆卸方法 (接續)

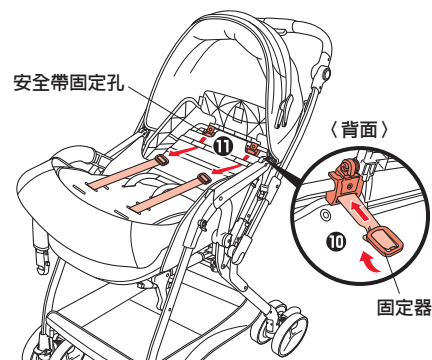

- 10 扭下安全肩帶的固定器。
- 11 從安全帶固定孔拉出安全肩帶。(左右)

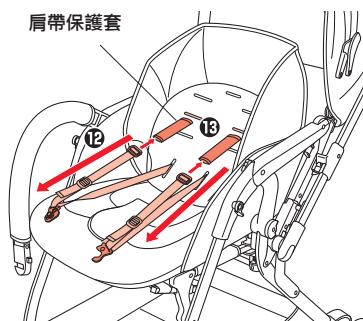

- 12 從座椅縫製品與透氣舒壓守護墊的安全肩帶導孔拉出安全肩帶末端(固定器)。(左右)
- 13 拉出肩帶保護套。(左右)

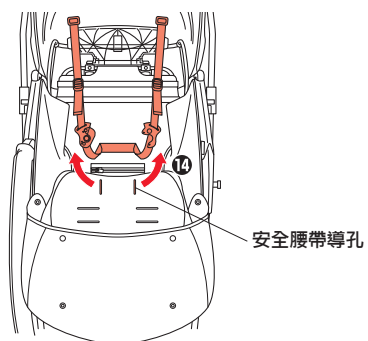

- 14 從座椅縫製品的安全腰帶導孔拉出整個安全肩帶。

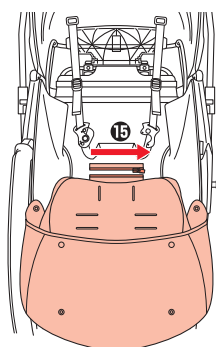

- 15 拉開腰部的拉鍊。

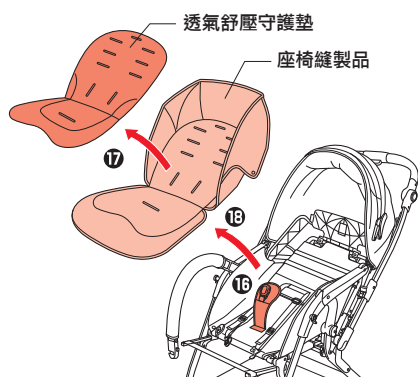

- 16 從座椅縫製品拉出立體式股帶。
- 17 取下透氣舒壓守護墊。
- 18 取下座椅縫製品。

座椅縫製品的安裝方法

· 使用嬰幼兒手推車前，請務必安裝透氣舒壓守護墊。

小叮嚀 · 拆卸及安裝座椅縫製品時，請特別注意可能會傷害指甲。



- 1 將透氣舒壓守護墊安裝在座椅縫製品上。
- 2 再將立體式股帶穿過座墊的股帶導孔。

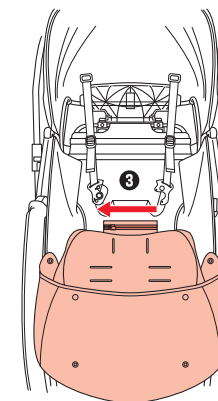

- 3 拉上腰部的拉鍊。

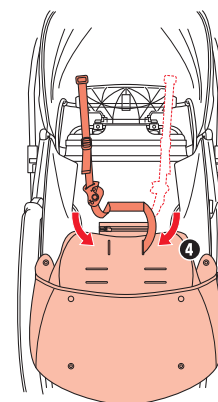

- 4 從座椅縫製品的背面將磁吸式扣環穿過座椅縫製品的安全腰帶導孔。

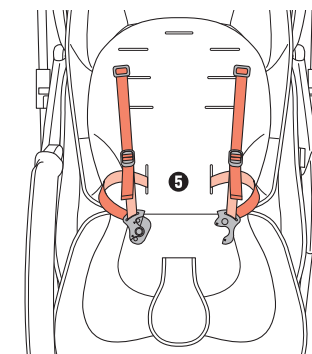

- 5 將安全肩帶完全拉出到正面，並確認沒有扭結的情況。

座椅縫製品的安裝方法 (接續)

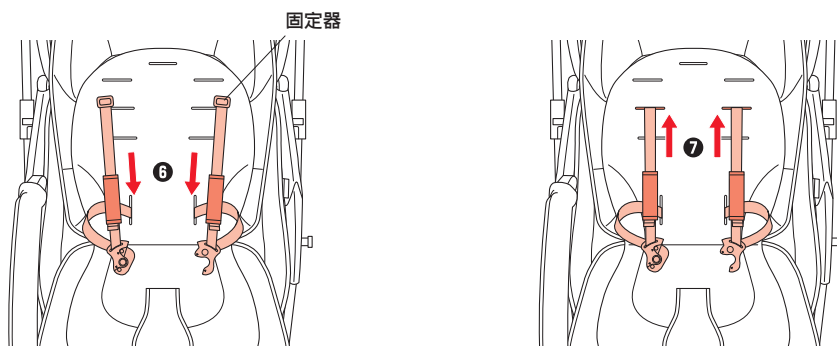

⑥ 將磁吸式扣環的固定器穿過肩帶保護套。(左右)

⑦ 將磁吸式扣環穿過透氣舒壓守護墊與座椅縫製品的安全肩帶導孔。(左右)

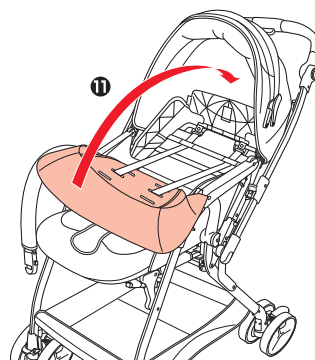

⑪ 將座椅縫製品套在靠背上。

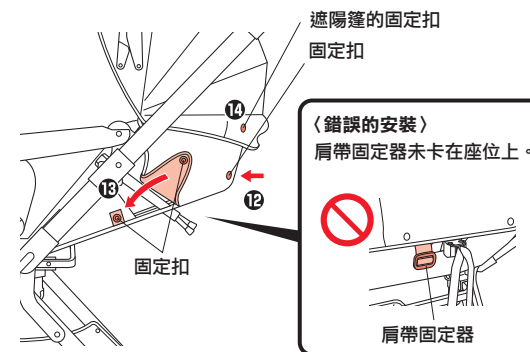

⑫ 扣上靠背後側的固定扣。(2處)

· 扣上時，請勿讓安全肩帶固定器超出座椅縫製品。

⑬ 扣上靠背側邊的固定扣。(左右)

⑭ 扣上遮陽篷的固定扣。(左右)

〈使用下段導孔時〉

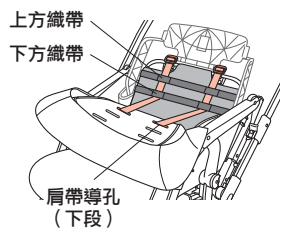

· 穿過上、下方織帶與肩帶導孔(下段)。

〈使用中段導孔時〉

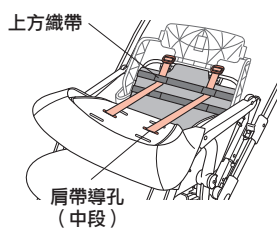

· 穿過上方織帶與肩帶導孔(中段)。

〈使用上段導孔時〉

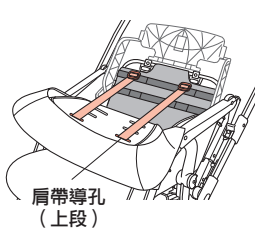

· 直接穿過肩帶導孔(上段)。

⑧ 將磁吸式扣環依照各安全肩帶高度穿過靠背的織帶。(左右)

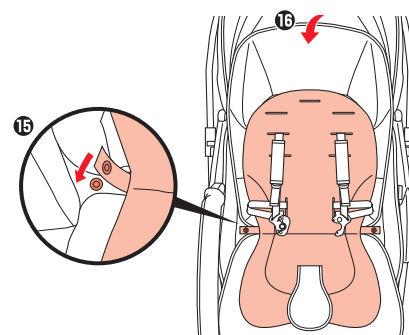

⑮ 扣上透氣舒壓守護墊的固定扣。(左右)

⑯ 將靠背豎起。

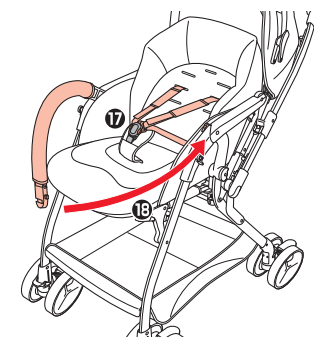

⑰ 扣上磁吸式扣環的固定扣。

⑱ 安裝按鈕式開放型扶手。

選購品的安裝方法

· 欲將另售的椅墊或腳套等選購品安裝於嬰幼兒手推車時，應以下列方式安裝。

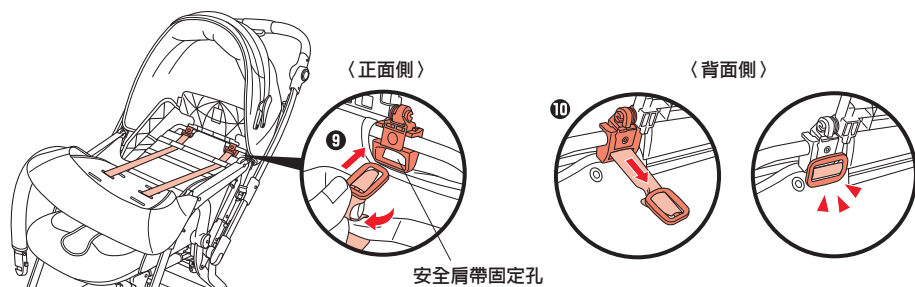

⑨ 扭轉固定器後穿過安全肩帶固定孔。

⑩ 背面拉起固定器並加以固定。(左右)
固定後，請往回拉磁吸式扣環2~3次，確認是否會脫落。

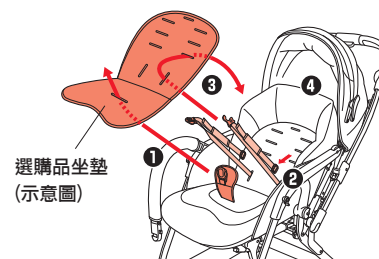

① 將立體式股帶穿過選購品的立體式股帶穿過導孔。

② 依照P26~27「座椅縫製品的拆卸方法」①~②的步驟，從座椅縫製品拉出安全肩帶末端(固定器)

③ 再從選購品的安全腰帶導孔通過將安全肩帶末端(固定器)穿過安全肩帶導孔。

④ 依照P28~30「座椅縫製品的安裝方法」⑦~⑮的步驟，固定安全肩帶的固定器後，將座椅縫製品套在靠背並扣上固定扣。

縫製品的清洗方法

〈座椅縫製品、肩帶保護套、預防呼吸道閉塞型保護頭墊、腰部・臀部守護墊的清洗方法〉

- 清洗時，請注意以下事項。



〈透氣舒壓守護墊、足部守護墊、扶手保護墊的清洗方法〉

- 清洗時，請注意以下事項。

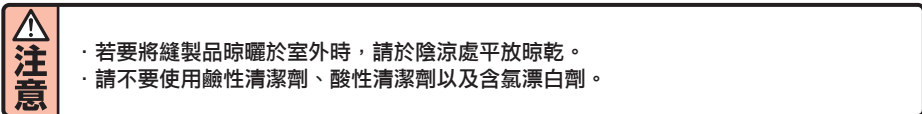
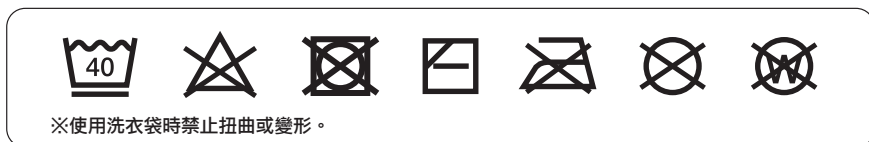

〈遮陽篷、安全肩帶、安全腰帶、置物籃的清洗方法〉

- 請勿整件放進洗衣機裡清洗，請按照下述要領清洗。

- 水溶性污垢（如果汁、唾液、尿液等）的情況
用40度左右的熱水將毛巾浸濕，輕輕擰乾後充分擦拭污垢處。再以乾毛巾充分擦拭水份後再置於陰涼處自然晾乾。
- 非水溶性污垢（如牛奶、油脂、沙拉醬等）的情況
首先將中性洗潔劑溶解在40度左右的熱水中，再使用刷子或海綿輕輕刷洗污垢處。再用冷水或溫水洗掉中性洗潔劑，用乾毛巾充分擦拭水份後置於陰涼處自然晾乾。

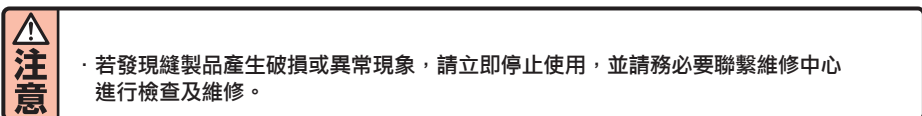

車體的保養

〈框架及車輪的保養方法〉

- 請勿對黏附在車輪上的泥土、灰塵等置之不理。務必使用濕毛巾等物品擦拭乾淨。
- 若有鐵砂等異物粘附在磁吸扣固定扣的表面，可以使用膠帶輕鬆去除。

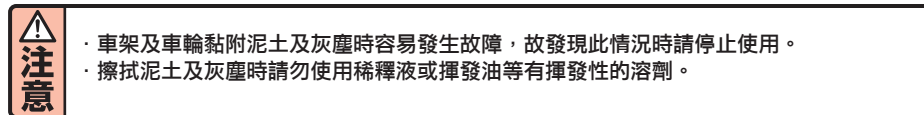

- 車輪屬於消耗品。當車輪的厚度磨損掉了5mm左右時，請向本公司維修中心聯繫更換。（須支付費用）。（請參閱P35）

〈螺絲、螺帽類的保養〉

- 請經常檢查螺絲、螺帽是否有鬆動，當發現鬆動時請盡速鎖緊。如有鬆弛請向本公司維修中心聯繫。（請參閱P35）

〈安全護桿的保養〉

- 當發現安全護桿與車台連接處有灰塵時，請使用乾毛巾擦拭。

〈添加潤滑油〉

- 請適時地在可動關節部位注入潤滑油。並請使用塑膠用的潤滑油。
- 在注油之前，請先去除泥土及灰塵，並將水分擦拭乾淨。
- 注油時，請在每個部位注入2~3滴左右。

- 若無法順利收折或開啟車體，且無法順利回轉迴轉固定器以及車輪與車體產生聲響，請在右圖⇒箭頭處添加市售潤滑油，再重複開閉動作2~3次即可。（僅限開啟和關閉時）

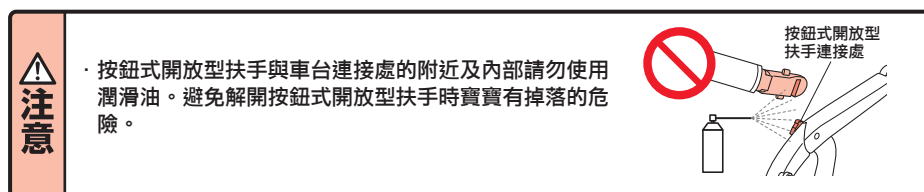
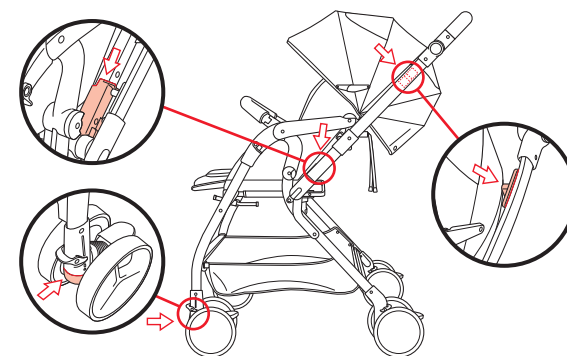

覺得故養障嗎？送修前確認

· 倘若採取以下的方法卻仍無法解決問題時，請與本公司維修中心連絡。（請參閱P35）

〈使用中發現問題時〉

問題		處理方法
展開／收折	嬰幼兒手推車無法展開	將安全控制鎖往左橫推解除鎖定，即可展開嬰幼兒手推車。（請參閱P7） 確保座椅縫製品或安全帶沒有卡在扶手或開關鎖扣等框架中。
	感到難以展開嬰幼兒手推車時（手把的高度調整）	〈打開前〉P7的②的手把不要筆直抬起，而是將手把的角度提高到①或②左右（請參閱P13），並嘗試在手把高度較低的情況下展開嬰兒車。
	無法收折嬰幼兒手推車時	請先完成〈收折之前〉的動作，然後再進行收折步驟。（請參閱P23） 請確認開關鎖扣部分是否夾到安全帶。
推行／切換方向（腳輪）	車輪煞車器失靈時	請將嬰兒推車稍微往前推之後，再鎖上車輪煞車器。 請確認車輪煞車器部位是否夾到碎石等異物。
	車輪無法迴轉時	請將左右兩邊的手動車輪固定器一併解除。（請參閱P12）
	推車者位置的車輪傾斜，感到很難推行	切換手把時，手動車輪固定器可能在錯誤的方向鎖定。 靠近推車者位置的手動車輪固定器請不要鎖定。（請參閱P10~12）
	嬰幼兒手推車時難以向後移動	建議輕微的提起推車的手把讓靠近推車者位置的車輪輕微離開地面後再移動車身。
	車輪的轉動不靈活時	請在車輪注入潤滑油。（請參閱P32）
手把切換	手把無法切換時	當本手推車打開時，請先確認開關鎖扣已完全降到底。（請參閱P8） 請先將直控式連動切換拉柄（左右）往上拉，再進行切換。（請參閱P9）
	手把切換時，開關鎖扣無法順利扣上	如果靠背是直立的狀態，請先將靠背調整成傾斜。（請參閱P20）再進行手把切換。
靠背調整	靠背無法豎直時	請先將寶寶抱離嬰幼兒手推車，然後拉動多段式平躺調節帶。（請參閱P20）
安全帶	無法扣上磁吸式扣環時	檢查磁吸式扣環沒有被衣服或安全帶等織物夾住，並且磁吸式扣環上沒有附著異物。
維護	輪胎磨損時	行進中若感到異常，可能須更換輪胎。請洽詢本公司維修中心。（請參閱P35）

〈使用二手品〉

問題	處理方法
不了解之前的使用者是如何使用	對於使用狀態不明的商品，不建議使用。
嬰幼兒手推車出現裂痕或重大損傷時	切勿使用。

保管方法

- 請依照各區域的廢棄物處理方式做處理。
- 請勿在上面放置重物、施加壓力的狀態下保管。恐造成故障或變形。



- 為避免遮陽篷變形，請勿橫倒手推車或放置重物在車上。且避免放置在高溫的場所裡做保管。
- 請勿置於火源附近、勿在大熱天下放置於高溫車內。恐易使塑膠零件變形、無法維持性能。

廢棄方法

- 請依照各區域的廢棄物處理方式做處理。
- 為維護地球環境，請勿隨意放置丟棄。



—— 保證書 ——

〈僅限台灣地區使用〉

保固規定

- 1) 消費者請於購買時要求經銷商在本保證書上蓋章，並填上銷售日期。
- 2) 本公司產品之保固期間為自購買日起一年間。
- 3) 產品在保固期間內需要維修服務時，請出示本保證書。
- 4) 產品維修前，未出示本產品保證書或保證書尚未蓋店章、未填寫銷售日期時，即使於一年內購買，亦無法享有一年保固之免費修繕服務。
- 5) 於品質保證期間內，由於零件短少、加工不良等製造商所引起之原因，由進口商提供免費修繕服務（含運費）。若為消費者之責任，則計費維修。
- 6) 免費修繕服務不包含以下項目。
 - ◎ 非歸責於製造商責任之任何損壞與故障。
 - ◎ 坐墊、遮陽篷等刮傷。
 - ◎ 使用者任意變更所引起。
 - ◎ 由自然災害或事故等原因所引起。
 - ◎ 框架自然劣化（塗料部分需時常保養）。
 - ◎ 錯誤的使用方法或保養不良所致。
 - ◎ 輪胎、車輪的自然消耗。

使用時，如發生故障或強烈撞擊、不慎掉落等情況及發現有零件需要更換時，台灣地區請向本公司維修中心聯絡，海外地區請洽當地代理商聯絡，我們竭誠為您服務。

產品	 <small>オプティア クッション グレイス</small>	型號	
		購買日期	年 月 日
顧客資料	姓名 地址 電話 E-mail	經銷商 確認章	 <small>(請務必蓋章或將保固貼紙貼於此處，保證方為有效)</small>

- 請確認購買時之經銷商店名稱，填寫型號、購買日期。
- 本保證書不另行補發，因此請小心保管，避免遺失。
- 本保證書填寫之個人資料，僅使用於產品保固及修理事宜。

